

# TOTAL

One-Stop Tools Station

TOTAL

## EXCENTRICKÁ BRUSKA

TF2041506



Překlad původního návodu k používání



# 450 W

## ÚVOD

Vážený zákazníku,  
děkujeme za důvěru, kterou jste projevili značce TOTAL zakoupením tohoto výrobku. Výrobek byl podroben testům spolehlivosti, bezpečnosti a kvality předepsaných normami a předpisy Evropské unie.  
S jakýmkoli dotazy se obraťte na naše zákaznické a poradenské centrum:









**info@madalbal.cz; Tel.: +420 577 599 777**

**Dovozce:** Madal Bal a. s., Průmyslová zóna Příluky 244, CZ-76001 Zlín, Česká republika.

**Výrobce:** TOTAL TOOLS CO., PTE. LTD. No. 45 Shanghai Road, Suzhou Industrial Park, Čína

**Datum vydání:** 1.8.2020

## SYMBOLY POUŽITÉ V TOMTO NÁVODU A NA ŠTÍTCÍCH ZAŘÍZENÍ

	Před použitím tohoto nářadí si prosím pečlivě přečtěte tento návod.
	Označení shody CE.
	Používejte certifikovanou ochranu sluchu, zraku a dýchacích cest s dostatečnou úrovní ochrany.
	Dle směrnice (EU) 2012/19 nesmí být nepoužitelné elektrozařízení vyhazováno do komunálního odpadu, ale odevzdáno k ekologické likvidaci do zpětného sběru elektrozařízení. Informace o sběrných místech a podmínkách zpětného sběru elektrozařízení obdržíte na obecním úřadě.
	Bezpečnostní upozornění
	Volty
	Střídavý proud
	Otáčky naprázdno
	Otáčky nebo zdvihy za minutu

## OBECNÉ BEZPEČNOSTNÍ POKYNY PRO ELEKTRICKÉ NÁŘADÍ



### UPOZORNĚNÍ:

**Je nutno přečíst všechny bezpečnostní pokyny, návod k používání, obrázky a předpisy dodané s tímto nářadím. Nedodržení veškerých následujících pokynů může vést k úrazu elektrickým proudem, ke vzniku požáru a/nebo k vážnému zranění osob.**

**Veškeré pokyny a návod k používání se musí uschovat, aby bylo možné do nich později nahlédnout.**

**Výrazem „elektrické nářadí“ ve všech dále uvedených výstražných pokynech je myšleno elektrické nářadí napájené (pohyblivým přívodem) ze sítě, nebo elektrické nářadí napájené z baterií (bez pohyblivého přívodu).**

### 1) Bezpečnost pracovního prostředí

- Pracoviště je nutné udržovat v čistotě a dobře osvětlené. Nepořádek a tmavé prostory bývají příčinou nehod.**
- Elektrické nářadí se nesmí používat v prostředí s nebezpečím výbuchu, kde se vyskytují hořlavé kapaliny, plyny nebo prach. V elektrickém nářadí vznikají jiskry, které mohou zapálit prach nebo výpary.**
- Při používání elektrického nářadí je nutno zamezit přístupu dětí a dalších osob. Bude-li obsluha vyrušována, může ztratit kontrolu nad prováděnou činností.**

### 2) Elektrická bezpečnost

- Vidlice pohyblivého přívodu elektrického nářadí musí odpovídat síťové zásuvce. Vidlice se nesmí nikdy jakýmkoliv způsobem upravovat. S nářadím, které má ochranné spojení se zemí, se nesmí používat žádné zásuvkové adaptéry. Vidlice, které nejsou znehodnoceny úpravami, a odpovídající zásuvky omezí nebezpečí úrazu elektrickým proudem.**
- Obsluha se nesmí tělem dotýkat uzemněných předmětů, jako např. potrubí, tělesa ústředního topení, sporáky a chladničky. Nebezpečí úrazu elektrickým proudem je větší, je-li vaše tělo spojeno se zemí.**
- Elektrické nářadí se nesmí vystavovat dešti, vlhku nebo moku. Vnikne-li do elektrického nářadí voda, zvyšuje se nebezpečí úrazu elektrickým proudem.**
- Pohyblivý přívod se nesmí používat k jiným účelům. Elektrické nářadí se nesmí nosit nebo tahat za přívod, ani se nesmí tahem za přívod odpojovat vidlice ze zásuvky. Přívod je nutné chránit před horkem, mastnotou, ostrými hranami nebo pohyblivými částmi. Poškozené nebo zamotané přívody zvyšují nebezpečí úrazu elektrickým proudem.**
- Je-li elektrické nářadí používáno venku, musí se použít prodlužovací přívod vhodný pro venkovní použití. Používání prodlužovacího přívodu pro venkovní použití omezuje nebezpečí úrazu elektrickým proudem.**
- Používá-li se elektrické nářadí ve vlhkých prostorech, je nutné používat napájení chráněné proudovým chráničem (RCD). Používání RCD omezuje nebezpečí úrazu elektrickým proudem. Pojem „proudový chránič (RCD)“ může být nahrazen pojmem „hlavní jistič obvodu (GFCI)“ nebo „jistič unikajícího proudu (ELCB)“.**

### 3) Bezpečnost osob

- Při používání elektrického nářadí musí být obsluha pozorná, musí se věnovat**

tomu, co právě dělá, a musí se soustředit a střídavě uvažovat. Elektrické nářadí se nesmí používat, je-li obsluha unavena nebo pod vlivem drog, alkoholu nebo léků. Chvilková nepozornost při používání elektrického nářadí může vést k vážnému poranění osob.

- b) **Používat osobní ochranné pracovní prostředky. Vždy používat ochranu očí.**  
*Ochranné pomůcky jako např. respirátor, bezpečnostní obuv s protiskluzovou úpravou, tvrdá pokrývka hlavy nebo ochrana sluchu, používané v souladu s podmínkami práce, snižují nebezpečí poranění osob.*
- c) **Je nutno vyvarovat se neúmyslnému spuštění stroje. Je nutno se ujistit, že je spínač před zapojením vidlice do zásuvky a/nebo při připojování bateriové soupravy, zvedáním či přenášením nářadí v poloze vypnuto. Přenášení nářadí s prstem na spínači nebo zapojování vidlice nářadí se zapnutým spínačem může být příčinou nehod.**
- d) **Před zapnutím nářadí je nutno odstranit všechny seřizovací nástroje nebo klíče. Seřizovací nástroj nebo klíč, který zůstane připevněn k otáčející se části elektrického nářadí, může být příčinou poranění osob.**
- e) **Obsluha musí pracovat jen tam, kam bezpečně dosáhne. Obsluha musí vždy udržovat stabilní postoj a rovnováhu. To umožní lepší kontrolu nad elektrickým nářadím v nepředvídaných situacích.**
- f) **Oblékat se vhodným způsobem. Nenosit volné oděvy ani šperky. Obsluha musí dbát, aby měla vlasy a oděv dostatečně daleko od pohyblivých částí. Volné oděvy, šperky a dlouhé vlasy mohou být zachyceny pohybujícími se částmi.**
- g) **Jsou-li k dispozici prostředky pro připojení zařízení k odsávání a sběru prachu, je nutno zajistit, aby se taková zařízení připojila a správně používala. Použití těchto zařízení může omezit nebezpečí způsobená vznikajícím prachem.**
- h) **Obsluha nesmí dopustit, aby se kvůli rutině, která vychází z častého používání nářadí, stala samolibou, a začala ignorovat zásady bezpečnosti nářadí. Neopatrná činnost může ve zlomku vteřiny způsobit závažné poranění.**
- 4) Používání a údržba elektrického nářadí**
- a) **Elektrické nářadí se nesmí přetěžovat. Je nutné používat správné elektrické nářadí, které je určeno pro prováděnou práci. Správné elektrické nářadí bude lépe a bezpečněji vykonávat práci, pro kterou bylo konstruováno.**
- b) **Nesmí se používat elektrické nářadí, které nelze zapnout a vypnout spínačem. Jakékoliv elektrické nářadí, které nelze ovládat spínačem, je nebezpečné a musí být opraveno.**
- c) **Před jakýmkoliv seřizováním, výměnou příslušenství nebo před uskladněním elektrického nářadí je nutno vytáhnout vidlici ze síťové zásuvky a/nebo odejmout bateriovou soupravu z elektrického nářadí, je-li odnímatelná. Tato preventivní bezpečnostní opatření omezují nebezpečí nahodilého spuštění elektrického nářadí.**
- d) **Nepoužívané elektrické nářadí je nutno skladovat mimo dosah dětí a nesmí se dovolit osobám, které nebyly seznámeny s elektrickým nářadím nebo s těmito pokyny, aby nářadí používaly. Elektrické nářadí je v rukou nezkušených uživatelů nebezpečné.**
- e) **Elektrické nářadí a příslušenství je nutno udržovat. Je třeba kontrolovat seřízení pohybujících se částí a jejich pohyblivost, soustředit se na praskliny, zlomené součásti a jakékoliv další okolnosti, které mohou ohrozit funkci elektrického nářadí. Je-li nářadí poškozeno, před dalším použitím je nutno zajistit jeho opravu. Mnoho nehod je způsobeno nedostatečně udržovaným elektrickým nářadím.**

- f) **Řezací nástroje je nutno udržovat ostré a čisté. Správně udržované a naostřené řezací nástroje s menší pravděpodobností zachytí za materiál nebo se zablokují a práce s nimi se snáze kontroluje.**
- g) **Elektrické nářadí, příslušenství, pracovní nástroje atd. je nutno používat v souladu s těmito pokyny a takovým způsobem, jaký byl předepsán pro konkrétní elektrické nářadí, a to s ohledem na dané podmínky práce a druh prováděné práce. Používání elektrického nářadí k provádění jiných činností, než pro jaké bylo určeno, může vést k nebezpečným situacím.**
- h) **Rukojeti a úchopové povrchy je nutno udržovat suché, čisté a bez mastnot. Kluzké rukojeti a úchopové povrchy neumožňují v neočekávaných situacích bezpečné držení a kontrolu nářadí.**

#### 5) Servis

- a) **Opravy vašeho elektrického nářadí svěřte kvalifikované osobě, které bude používat identické náhradní díly. Tímto způsobem bude zajištěna stejná úroveň bezpečnosti nářadí jako před opravou.**

### DOPLŇKOVÉ BEZPEČNOSTNÍ POKYNY PRO PRÁCI S BRUSKOU

- a) Brusku nepoužívejte k jinému účelu použití, než ke kterému je určena. Brusku neupravujte pro jiný účel použití.
- b) Brusku nepracováváte jiné druhy materiálů než ty, které jsou specifikovány v kapitole ÚČEL POUŽITÍ.
- c) Brusku vždy pevně držte za hlavní a přídatnou rukojeť, protože je to nejbezpečnější způsob držení pro minimalizaci rizik spojených se ztrátou kontroly nad bruskou.
- d) Elektromechanické nářadí jako je bruska je nutné držet za izolované úchopové povrchy, protože se brusný povrch může dotknout svého vlastního přívodu. Proříznutí „živého“ vodiče může způsobit, že se neizolované kovové části elektromechanického nářadí stanou „živými“ a mohou vést k úrazu uživatele elektrickým proudem.
- e) Přívodní kabel udržujte v dostatečné vzdálenosti od pracovního místa a dbejte na to, aby se kabel nedostal do prostoru broušení.
- f) Brusku neodkládejte, dokud se zcela nezastaví pohyb brusné základny. Nikdy brusku nepřeházejte, je-li v chodu.
- g) Brusku vždy vedte k obrobku zapnutou.
- h) Nestrkejte ruce do prostoru broušení. Nedotýkejte se brusné základny.
- i) Nechávejte-li brusku bez dozoru, přívodní kabel odpojte od zdroje el. proudu.
- j) Zamezte hromadění prachu (pilin) na pracovišti. Prach se může vznítit.

### DALŠÍ BEZPEČNOSTNÍ POKYNY PRO PRÁCI S BRUSKOU

- a) Při práci nesměřujte brusku proti sobě, mohlo by dojít ke zranění.
- b) Brusku používejte s nainstalovaným zásobníkem na prach, nebo na výfukové hrdlo připojte koncovku vhodného průmyslového vysavače. Při práci používejte vhodnou ochrannou dýchací masku, protože vznikající prach je zdraví škodlivý. Nátěrové hmoty v řadě případů obsahují jedovaté látky, které se vdechováním prachu dostávají do těla. Prach z broušení dubového dřeva je považován za karcinogenní. Azbest nikdy broušením nepracováváte, protože je karcinogenní. Rovněž brusku nebruste sádrokarton z důvodu vysoké produkce prachu, který brusku poškodí. K broušení sádrokartonu jsou určeny speciální brusky na sádrokarton s jiným systémem odsávání prachu.

- c) Při práci používejte ochranu zraku, sluchu a rukavice.
- d) Zamezte používání náradí dětmi nebo osobami, které jsou pod vlivem látek ovlivňujících pozornost nebo duševně a fyzicky nezpůsobilými osobami.
- e) Při práci dodržujte pravidelné přestávky a náradí nepřetěžujte. Nedodržení tohoto pokynu může mít za následek poškození výrobku, popř. ztrátu záruky.
- f) Při práci dbejte na to, aby přírodní kabel byl v dostatečné vzdálenosti od rotujícího kotouče, neboť by mohlo dojít k zasažení vlastního napájecího kabelu. V případě poškození napájecího kabelu brusku ihned vypněte a odpojte jej od zdroje el. proudu a výměnu kabelu zajistěte v autorizovaném servisu značky Total.
- g) Před zahájením práce se přesvědčte (případá-li to v úvahu), zda v broušeném materiálu nejsou přítomna rozvodná vedení např. elektřiny, vody, plynu, páry apod., neboť poškozením těchto vedení může dojít k úrazu, výbuchu a dalším hmotným škodám. Pro zjištění těchto vedení použijte vhodný detektor kovů a elektřiny.
- h) Ruce udržujte v dostatečné vzdálenosti od rotujícího kotouče a nesahejte pod obrobek, jinak hrozí nebezpečí poranění.
- i) Náradí nepoužívejte k broušení mokrých nebo vlhkých materiálů a povrchů, neboť může dojít k vniknutí vody do náradí a k možnému úrazu elektrickým proudem.

## ZBYTKOVÁ RIZIKA

**I když je toto elektrické náradí používáno podle uvedených pokynů, nemohou být eliminovány všechny faktory zbytkových rizik. Z důvodu konstrukce a designu tohoto náradí se mohou objevit následující rizika:**

- a) Zdravotní problémy vzniklé v důsledku působení vibrací při použití elektrického náradí trvajících delší dobu nebo v případě, kdy nebylo správně používáno nebo nebyla-li prováděna jeho správná údržba.
- b) Zranění a škody způsobené zničením příslušenstvím, u kterého došlo k náhlému poškození.



### VAROVÁNÍ:

*Toto elektrické náradí vytváří během použití elektromagnetické pole. Toto elektromagnetické pole může v určitých případech narušovat funkci aktivních nebo pasivních lékařských implantátů. Z důvodu omezení rizika vážného nebo smrtelného zranění doporučujeme před použitím tohoto elektrického náradí osobám s lékařskými implantáty, aby kontaktovaly své lékaře a výrobce příslušných implantátů.*

## TECHNICKÉ ÚDAJE

Model	TF2041506
Jmenovité napětí	220-240 V
Frekvence sítě	50/60 Hz
Příkon	450 W
Otáčky naprázdno (n0)	4 000 - 13 000 min <sup>-1</sup>
Průměr brusného kotouče	150 mm
Hmotnost	2,55 kg

### Příslušenství

- 1x brusná podložka o průměru 150 mm
- 1x brusný papír o průměru 150 mm
- 1x zásobník na prach

### Hlučnost:

Hladina akustického tlaku LpA: 89 dB(A); nejistota K= ± 3 dB(A)  
 Hladina akustického výkonu LwA: 100 dB(A); nejistota K= ± 3 dB(A)

### Max. hladina vibrací:

Hlavní rukojeť ah: 1,83 m/s<sup>2</sup>; nejistota K= ± 1,5 m/s<sup>2</sup>  
 Přídavná rukojeť ah: 2,99 m/s<sup>2</sup>; nejistota K= ± 1,5 m/s<sup>2</sup>

- Deklarovaná souhrnná hodnota vibrací a deklarovaná hodnota emise hluku se změřila v souladu se standardní zkušební metodou a smí se použít pro porovnání jednoho zařízení s jiným. Deklarovaná souhrnná hodnota vibrací a deklarovaná hodnota emise hluku se smí také použít k předběžnému stanovení expozice.



### VÝSTRAHA

*Emise vibrací a hluku během skutečného používání zařízení se může lišit od deklarováných hodnot v závislosti na způsobu, jakým se zařízení používá, zejména na typu vysávaných nečistot.*

*Je nutné určit bezpečnostní měření k ochraně obsluhující osoby, která jsou založena na zhodnocení expozice ve skutečných podmínkách používání (počítat se všemi částmi pracovního cyklu, jako je čas, po který je náradí vypnuto a kdy běží naprázdno kromě času spuštění).*

## ÚČEL POUŽITÍ

### Správné použití

**Excentrická bruska TOTAL** je určena k suchému broušení dřeva (např. obložení, nábytku, dveří, oken), kovu, umělé hmoty, tmelu, dále k obrousování nátěrů, koroze a také k leštění za sucha.

Bruska je určena pro soukromé použití v suchých prostorách jako jsou domácí dílny nebo domácí prostředí.

### Nesprávné použití

Bruska není určena k broušení sádkartonu a stavebních materiálů. Nesmí se používat v extrémních podmínkách a při vysokém zatížení. Bruska není určena ke komerčním účelům.



### UPOZORNĚNÍ:

*Jakékoli jiné použití nebo úprava přístroje představují závažné nebezpečí zranění. Za škody, které vzniknou při použití v rozporu s určením, nenese výrobce odpovědnost.*

## HLAVNÍ ČÁSTI



- 1 Pomocná rukojeť
- 2 Upínací šroub pomocné rukojeti
- 3 Brusná základna
- 4 Hlavní rukojeť
- 5 Zámek provozního spínače
- 6 Provozní spínač
- 7 Regulátor otáček
- 8 Zásobník na prach
- 9 Výfukové hrdlo

## PŘÍPRAVA PRO PROVOZ

### Výběr brusného kotouče se správnou hrubostí

- Brusné kotouče s různou hrubostí brusných zrn si můžete zakoupit v obchodech s potřebami pro kutily. K dispozici jsou brusné kotouče s hrubými, středně hrubými a jemnými brusnými zrny.
- Používejte hrubý brusný kotouč pro broušení hrubých povrchů, středně hrubý pro vyhlazení povrchu a jemný pro dokončovací práce.
- Čím vyšší je číslo hrubosti brusného kotouče, tím jemnější jsou brusná zrna. Při hrubém broušení zahajte práci s brusnými kotouči s hrubými brusnými zrny a pro dokončovací práce použijte vyšší číslo hrubosti brusných zrn. Jestliže na hrubý povrch použijete jemný brusný kotouč, jeho povrch se brzy zanesne a budete ho muset vyměnit.
- Nejlepším řešením je provedení zkušebního broušení na kousku odpadového materiálu, abyste určili optimální druh brusného kotouče pro konkrétní úkol.

### Přípevnění brusného papíru k základně brusky



#### UPOZORNĚNÍ:

*Před upevněním nebo odebráním brusného papíru odpojte přívodní kabel od elektrické sítě.*

- K brusné základně lze připevnit brusné papíry o průměru 150 mm a s různou velikostí zrna. Zvolte vhodný brusný papír vzhledem k povaze broušeného materiálu a konečnému vzhledu broušeného povrchu.



#### UPOZORNĚNÍ:

*Pro efektivní broušení použijte neopotřebované a nepoškozené brusné papíry. Brusné papíry použité pro broušení kovu nepoužívejte pro broušení dřeva.*

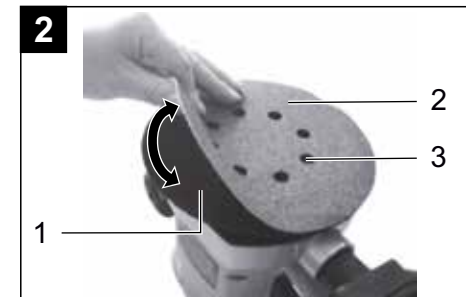

- 1 Kotouč brusné základny
- 2 Brusný papír
- 3 Otvory pro odvod prachu

- Před připevněním brusného papíru zkontrolujte stav kotouče (1) brusné základny, zda není poškozena a zda jsou připevňovací šrouby dotaženy. V případě poškození vyměňte kotouč za nový, postup viz kapitola ÚDRŽBA A SKLADOVÁNÍ. V případě potřeby očistěte povrch kotouče (jemným štětečkem, smetáčkem nebo vysavačem), aby suchý zip nebyl zanesen a měl tak dobrou přilnavost k brusným papírům.
- Brusný papír nasadte na kotouč tak, aby pozice otvorů (3) na brusném papíře byla shodná s rozmístěním otvorů kotouče. Tím bude zajištěno odsávání prachu z brusné plochy.
- Brusný papír ke kotouči přimáčkněte, aby se řádně přichytil k suchému zipu. Zkontrolujte, zda je brusný papír ke kotouči pevně přichycen.



## Přípevnění zásobníku na prach

- Excentrická bruska je zařízení, které produkuje značné množství prachu, proto má bruska vlastní systém odsávání prachu, který může být sbírán do zásobníku na prach.



1 Zážez v objímce zásobníku na prach

- Objímku zásobníku nasuňte na výfukové hrdlo brusky a otočte objímku tak, aby se čep hrdla zasunul do zážezu (1) objímky.



### POZNÁMKA:

Na výfukové hrdlo lze také nasunout koncovku hadice vhodného průmyslového vysavače.

- Demontáž zásobníku provedte opačným postupem.

## Nastavení přídavné rukojeti



- Přídavnou rukojeť lze nastavit do několika poloh podle typu práce. Pro nastavení požadované polohy

postupujte následovně:

- povolte šroub rukojeti
- nastavte rukojeť do vyhovující polohy
- utáhněte šroub rukojeti

## Ochranné prostředky pro práci

- Pro práci s bruskou si připravte ochranu zraku (proti letícím předmětům), ochranu sluchu (dlouhodobější vystavení vyšší hladině hluku v bezprostřední blízkosti náradí může nevratně poškodit sluch), dále ochranu dýchacích cest (doporučujeme třídu FFP3), rukavice pro ochranu před mechanickými riziky a vibracemi, vhodný ochranný oděv a pracovní obuv. V případě potřeby se informujte v obchodech s pracovními ochrannými prostředky.

## Příprava obrobku (broušeného předmětu)

- Pokud opracováváný obrobek (předmět) není stabilní vlastní vahou, vždy jej zajistěte tak, aby byl stabilní, např. uchycením svěrkami k pevnému podkladu. Nestabilní obrobek může vést ke ztrátě kontroly nad náradím a k zranění obsluhy.

## POUŽITÍ

### Zapnutí a vypnutí



#### UPOZORNĚNÍ:

Před připojením brusky ke zdroji el. napětí zkontrolujte, zda napětí v zásuvce je v rozmezí uvedeném v technických datech tohoto návodu. Brusku je možné používat ve stanoveném rozmezí napětí a frekvenci.

- Brusku zapnete stisknutím a držením provozního spínače.
- Uvolněním provozního spínače se chod brusky vypne.

### Zámek provozního spínače



- 1 Zámek provozního spínače
- 2 Provozní spínač

- Bruska je vybavena zámkem provozního spínače pro případ dlouhodobější práce, aby nebylo nutné držet stisknutý provozní spínač po celou dobu provozu.
  - Stiskněte provozní spínač (2) a pak stiskněte zámek provozního spínače (1). Tím dojde k zajištění provozního spínače ve stisknuté poloze.
  - Stisknutím provozního spínače se zámek uvolní.



#### POZNÁMKA:

Pro případ potřeby nouzového zastavení chodu brusky si funkci zámků předem vyzkoušejte.

## Regulace otáček

6



- Otáčením regulátoru otáček můžete měnit nastavení otáček podle povahy materiálu a použitého brusného papíru
  - otáčením ve směru hodinových ručiček se otáčky zvyšují
  - otáčením proti směru hodinových ručiček se otáčky snižují.
- Otáčky náradí se mění v závislosti na tom, jak silně je stisknutý provozní spínač. To znamená, že při silnějším stisknutí bude náradí pracovat s vyššími otáčkami.
- Optimální nastavení otáček doporučujeme provést na vzorku obrušovaného materiálu. Otáčky lze regulovat i během chodu brusky, ale nedoporučujeme je měnit při přítlaku brusky k obrušovanému materiálu.

## Broušení

- Brusku zapněte a uchopte ji oběma rukama za hlavní a pomocnou rukojeť. Brusnou plochou jí přiložte k obrušovanému materiálu. Za mírného rovnoměrného přítlaku bruskou pohybujte po obrušovaném materiálu kruhovými pohyby, dokud nedosáhnete požadovaného výsledku. Není nutné vyvíjet tlak na vibrační brusku, protože vlastní hmotnost úplně postačuje pro dobrý výsledek práce.
- Začínajte vždy s hrubým papírem, který potom při každém dalším postupu broušení vyměňujte za stále jemnější papír. Po výměně na nejbližší jemnější papír je doporučeno brousit napříč přes předešlý směr broušení. Abyste docílili

vyleštěné plochy, očistěte po posledním broušení jemným papírem povrchovou plochu důkladně utěrkou. Následně plochu ještě jednou obruste jemným brusným papírem.

- Při práci dodržujte pravidelný režim chodu a přestávek. Po 15-20 min. chodu udělejte alespoň 10 min. přestávku.
- Brusný papír, kterým byl broušen kov, nepoužívejte k broušení jiných materiálů.
- Před odložením brusky brusku vypněte a vyčkejte, až se kotouč zastaví. Rotující kotouč může při pokládání o něco zavadit, což může vést ke ztrátě kontroly nad bruskou.



#### **VÝSTRAHA:**

*Tato bruska je určena pouze k suchému broušení a leštění. Při kontaktu s vodou může dojít k úrazu elektrickým proudem. Při broušení vzniká prach, jehož vdechování je zdraví škodlivé, zvláště prach z chemicky ošetřených materiálů, proto při práci s bruskou používejte kromě zásobníku na prach nebo průmyslového vysavače také certifikovanou ochranu dýchacích cest s dostatečnou úrovní ochrany (doporučujeme třídu filtru FFP3). Při práci zajistěte kvalitní odvětrávání prostoru. Prach z tvrdého dřeva (např. buk, dub) je považován za karcinogen.*



#### **UPOZORNĚNÍ:**

*Pokud během chodu brusky zaregistrujete nestandardní zvuk, vibrace či chod, brusku ihned vypněte, odpojte ji od přívodu el. proudu a zjistěte a odstraňte příčinu nestandardního chodu. Je-li nestandardní chod způsoben závadou uvnitř brusky, zajistěte její opravu v autorizovaném servisu značky Total.*



#### **POZNÁMKA:**

*Pro broušení nepoužívejte opotřebené brusné papíry a na brusku nevyvíjejte nadměrný tlak. Nadměrný tlak nezvýší rychlost úběru, způsobí pouze rychlé opotřebení brusného papíru a přetěžuje brusku.*

### **Vyprazdňování zásobníku na prach**

- Zásobník na prach doporučujeme vysypat po každém použití brusky.
- Demontujte zásobník z brusky a vysypejte z něj nečistoty. Z hygienických důvodů to doporučujeme provést mimo obytný prostor. Potom připevněte zásobník zpět.

## **ÚDRŽBA A SKLADOVÁNÍ**



#### **VAROVÁNÍ:**

*Před jakoukoli činností prováděnou na nářadí odpojte přívodní kabel od zdroje el. proudu.*

### **Běžná údržba**

- Udržujte brusku a její větrací otvory přístroje čisté. Zanesené otvory zamezují proudění vzduchu, což může způsobit přehřátí motoru. Je-li to možné, foukejte stlačený vzduch do větracích otvorů, abyste odstranili všechen prach usazený uvnitř brusky. Přitom však musíte používat ochranné brýle.
- K čištění používejte vlhký hadřík, zamezte však vniknutí vody do nářadí. Nepoužívejte žádné agresivní čisticí prostředky a rozpouštědla. Vedlo by to k poškození plastového krytu nářadí.
- Pokud Vaše bruska přestala fungovat správně, pro záruční opravu se obraťte na obchodníka, u kterého jste přístroj zakoupili nebo na autorizovaný servis. Z bezpečnostních důvodů musí být k opravě nářadí použity pouze originální díly výrobce.

### **Výměna nosného kotouče**

- Vyšroubujte přichytné šrouby a na brusku nasadte nový kotouč a připevněte jej řádným dotažením všech přichytných šroubů (viz rozkreslená sestava, pozice 32 a 33).



#### **UPOZORNĚNÍ:**

*Na brusku nelze instalovat kotouče s jiným průměrem, neodpovídajícím způsobem uchycení, kotouče pro nižší rozsah otáček, či cokoli jiného pro jiný účel použití.*

## **Kontrola/výměna uhlíků**

- Pokud je během chodu nářadí patrné jiskření uvnitř nebo je-li jeho chod nepravidelný, nechte je vyměnit za originální kusy v autorizovaném servisu, protože je nutný zásah do vnitřních částí brusky a k tomu není uživatel oprávněn.

### **Skladování**

- Očištěnou brusku skladujte na suchém místě mimo dosah dětí s teplotami do 45°. Brusku chraňte před přímým slunečním zářením, sálavými zdroji tepla, vysokou vlhkostí a vniknutím vody.

## **OCHRANA ŽIVOTNÍHO PROSTŘEDÍ**



Po skončení životnosti výrobku je nutné při likvidaci vzniklého odpadu postupovat v souladu s platnou legislativou. Výrobek obsahuje elektrické/elektronické součásti. Neodhazujte do smíšeného odpadu, odevzdejte zpracovateli odpadu nebo na místo zpětného odběru nebo odděleného sběru tohoto typu odpadu.

**ROZKRESLENÁ SESTAVA**  
**TF2041506**

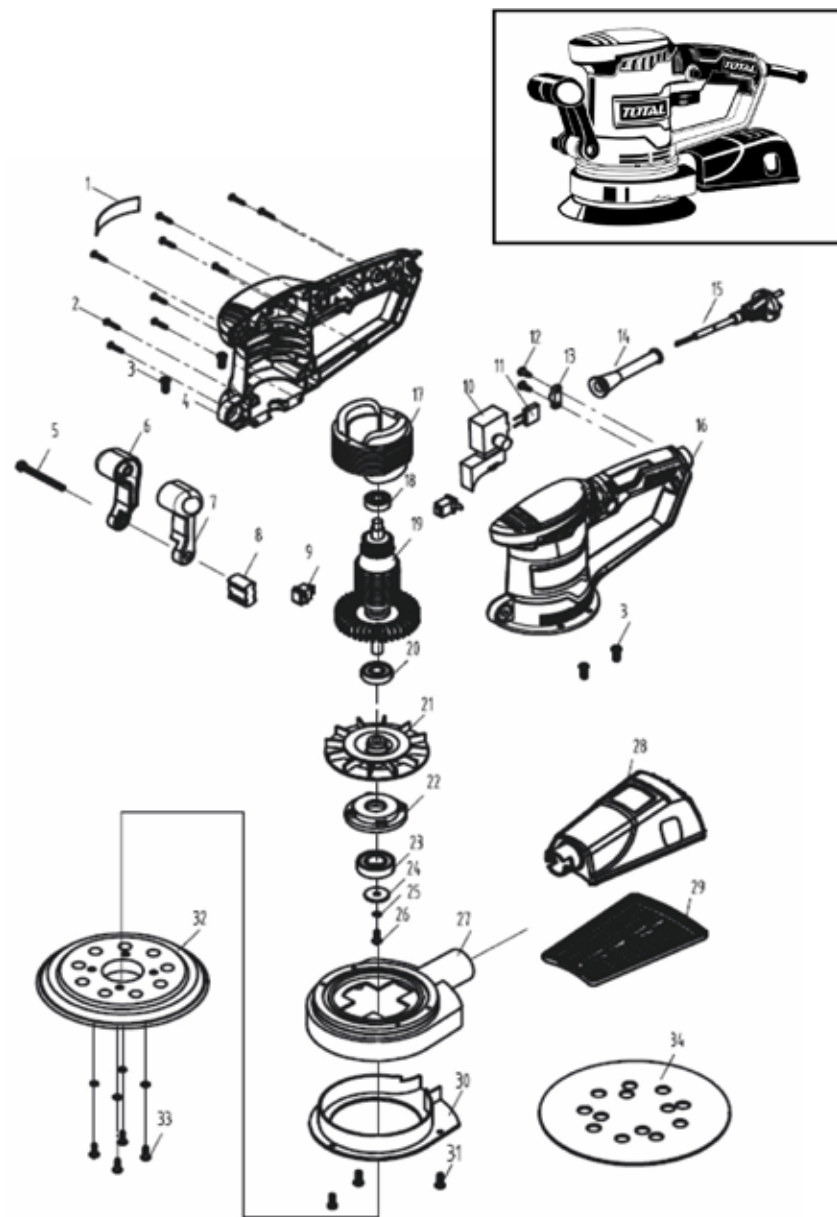

**SEZNAM NÁHRADNÍCH DÍLŮ**  
**TF2041506**

Č.	Popis části	Počet	Č.	Popis části	Počet
1	Štítek	1	21	Ložisko 608	1
2	Šroub St4.2 × 19	10	22	Sestava rotoru	1
3	Šroub M4 × 10	4	23	Ložisko 629	1
4	Pravý kryt	1	24	Ventilátor	1
5	Šroub M4 × 45	1	25	Podložka ložiska	1
6	Pravá rukojeť	1	26	Ložisko 6002	1
7	Levá rukojeť	1	27	Podložka	1
8	Volič	1	28	Pružná podložka	5
9	Uhlík	2	29	Šroub M5 × 18	1
10	Spínač	1	30	Základna	1
11	Kondenzátor	1	31	Zásobník na prach	1
12	Šroub St4.2 × 14	2	32	Kryt zásobníku	1
13	Příchytka kabelu	1	33	Deska s adaptérem	1
14	Kryt kabelu	1	34	Šroub M4 × 12	3
15	Napájecí kabel 2×0,75 mm	1	35	Základna (150 mm)	1
16	Levý kryt	1	36	Šroub M5 × 12	4
17	Sestava statoru	1	37	Brusný papír 150	1



## ZÁRUČNÍ LHŮTA A PODMÍNKY

### ODPOVĚDNOST ZA VADY (ZÁRUKA)

Uplatnění nároku na bezplatnou záruční opravu se řídí zákonem č. 89/2012 Sb., přičemž odpovědnost za vady na Vámi zakoupený výrobek platí po dobu 2 let od data jeho zakoupení - pokud např. na obalu či promomateriálu není uvedena delší doba pro nějakou část či celý výrobek.

Při splnění níže uvedených podmínek, které jsou v souladu s tímto zákonem, Vám výrobek bude bezplatně opraven.

### ZÁRUČNÍ PODMÍNKY

- 1) Prodávající je povinen spotřebiteli zboží předvést (pokud to jeho povaha umožňuje) a vystavit doklad o koupi v souladu se zákonem. Všechny údaje v dokladu o koupi musí být vypsány neschovatelným způsobem v okamžiku prodeje zboží.
- 2) Již při výběru zboží pečlivě zvažte, jaké funkce a činnosti od výrobku požadujete. To, že výrobek nevyhovuje Vaším pozdějším technickým nárokům, není důvodem k jeho reklamaci.
- 3) Při uplatnění nároku na bezplatnou opravu musí být zboží předáno s řádným dokladem o koupi.
- 4) Pro přijetí zboží k reklamaci by mělo být pokud možno očištěno a zabaleno tak, aby při přepravě nedošlo k poškození (nejlépe v originálním obalu). V zájmu přesné diagnostiky závady a jejího dokonalého odstranění spolu s výrobkem zašlete i jeho originální příslušenství.
- 5) Servis nenese odpovědnost za zboží poškozené přepravcem.
- 6) Servis dále nenese odpovědnost za zaslání příslušenství, které není součástí základního vybavení výrobku. Výjimkou jsou případy, kdy příslušenství nelze odstranit z důvodu vady výrobku.
- 7) Odpovědnost za vady („záruka“) se vztahuje na skryté a viditelné vady výrobku.
- 8) Záruční opravu je oprávněn vykonávat výhradně autorizovaný servis značky Total.
- 9) Výrobce odpovídá za to, že výrobek bude mít po celou dobu odpovědnosti za vady vlastnosti a parametry uvedené v technických údajích, při dodržení návodu k použití.
- 10) Nárok na bezplatnou opravu zaniká, jestliže:
  - a) výrobek nebyl používán a udržován podle návodu k obsluze.
  - b) byl proveden jakýkoliv zásah do konstrukce stroje bez předchozího písemného povolení vydaného firmou Madal Bal a.s. nebo autorizovaným servisem značky Total.
  - c) výrobek byl používán v jiných podmínkách nebo k jiným účelům, než ke kterým je určen.
  - d) byla některá část výrobku nahrazena neoriginální součástí.

- e) k poškození výrobku nebo k nadměrnému opotřebení došlo vinou nedostatečné údržby.
  - f) výrobek havaroval, byl poškozen vyšší mocí či nedbalostí uživatele.
  - g) škody vzniklé působením vnějších mechanických, teplotních či chemických vlivů.
  - h) vady byly způsobeny nevhodným skladováním, či manipulací s výrobkem.
  - i) výrobek byl používán (pro daný typ výrobku) v agresivním prostředí např. prашném, vlhkém.
  - j) výrobek byl použit nad rámec přípustného zatížení.
  - k) bylo provedeno jakékoliv falšování dokladu o koupi či reklamační zprávy.
- 11) Odpovědnost za vady se nevztahuje na běžné opotřebení výrobku nebo na použití výrobku k jiným účelům, než ke kterým je určen.
  - 12) Odpovědnost za vady se nevztahuje na opotřebení výrobku, které je přirozené v důsledku jeho běžného používání, např. obroušení brusných kotoučů, nižší kapacita akumulátoru po dlouhodobém používání apod.
  - 13) Poskytnutí záruky nejsou dotčena práva kupujícího, která se ke koupi věci váží podle zvláštních právních předpisů.
  - 14) Nelze uplatňovat nárok na bezplatnou opravu vady, na kterou již byla prodávajícím poskytnuta sleva. Pokud si spotřebitel výrobek svépomocí opravil, pak výrobce ani prodávající nenese odpovědnost za případné poškození výrobku či újmu na zdraví v důsledku neodborné opravy či použití neoriginálních náhradních dílů.
  - 15) Na vyměněné zboží či jeho část v záruční lhůtě neplatí nová dvouletá záruka od data výměny, ale dvouletá záruka se počítá od data zakoupení původního výrobku.
  - 16) V případě sporu mezi kupujícím a prodávajícím ve vztahu kupní smlouvy, který se nepodařilo mezi stranami urovnat přímo, má kupující právo obrátit se na obchodní inspekci jako subjekt mimosoudního řešení spotřebitelských sporů. Na webových stránkách obchodní inspekce je odkaz na záložku „ADR-mimosoudní řešení sporů“.

### ZÁRUČNÍ A POZÁRUČNÍ SERVIS

Pro uplatnění práva na záruční opravu se obraťte na obchodníka, u kterého jste zboží zakoupili.  
Pro pozáruční opravu se obraťte na autorizovaný servis značky Total, kterým je:  
TYP servis s.r.o.  
Hudcova 532/78b., 61200 Brno  
e-mail: info@typservis.cz  
tel. 739 060 173

V případě potřeby se pro bližší informace ohledně záruční a pozáruční opravy výrobků značky Total obraťte na  
e-mail: servis@madalbal.cz; Tel.: 222 745 132 nebo přímo také na adresu  
Madal Bal a.s. Letovská 532 199 00 Praha Letňany  
v době Po-Pá 9:30-17:30.

## EU PROHLÁŠENÍ O SHODĚ

Předmět prohlášení-model, identifikace výrobku:

**EXCENTRICKÁ BRUSKA  
TF2041506**

**Výrobce: TOTAL TOOLS CO., PTE. LTD. No. 45 Shanghai Road,  
Suzhou Industrial Park, Čína**

prohlašuje, že výše popsaný předmět prohlášení je ve shodě s příslušnými harmonizačními právními předpisy Evropské unie: (EU) 2014/35; (EU) 2011/65; (EU) 2014/30;  
Toto prohlášení se vydává na výhradní odpovědnost výrobce.

Harmonizované normy (včetně jejich pozměňujících příloh, pokud existují), které byly použity k posouzení shody a na jejichž základě se shoda prohlašuje:

EN 60745-2-3:2011+A2:2013+A11:2014+A12:2014+A13:2015;  
EN 62841-1:2015; EN 62841-2-4:2014; EN 55014-1:2017; EN 55014-2:2015;  
EN 61000-3-2:2014; EN 61000-3-3:2013; EN 50581:2012

Kompletaci technické dokumentace 2006/42 ES provedl Martin Šenkýř, Madal Bal a.s.  
Technická dokumentace (2006/42 ES) je k dispozici na adrese dovozce  
Madal Bal, a.s. Průmyslová zóna Příluky 244, 760 01 Zlín.

Místo a datum vydání EU prohlášení o shodě: Shanghai 25.11.2019

Jméno a podpis osoby oprávněné vypracovat prohlášení o shodě jménem výrobce:

Osborn Zou





# TOTAL

One-Stop Tools Station

TOTAL

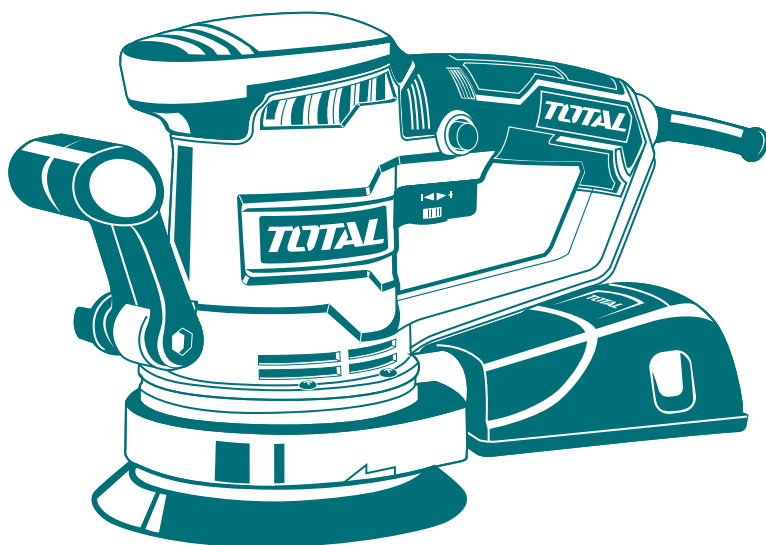

**EXCENTRICKÁ BRUSKA**

[www.totalbusiness.com](http://www.totalbusiness.com)  
TOTAL TOOLS CO., PTE. LTD.  
VYROBENO V ČINĚ  
T0820.V01

**450 W**